

MONSTER

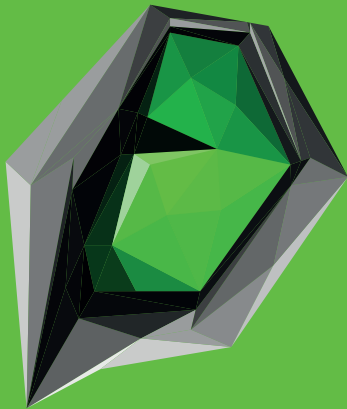

ADIM 1

- Oyuncu koltuğunuzun taban plakasını ters çevirin.

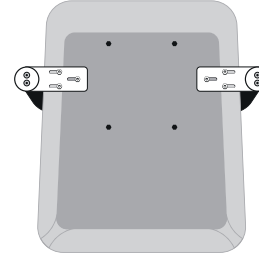

Temsili Ürün

ADIM 2

- Taban plakasında bulunan dört vidayı çıkarın. Taban plakasının vida delikleriyle yükseklik ayarlamasındaki delikleri hizalayın. Son olarak, dört vidayı kullanarak mekanizmayı vidalayın.

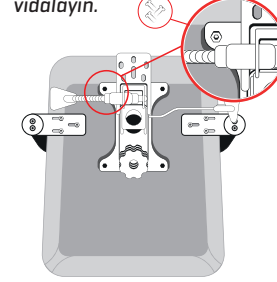

Temsili Ürün

ADIM 3

- Arkalığa bağlı olan plakayı taban plakasına vidalayın.

Dikkat: Plakayı tabana dört vidayla monte etmelisiniz.

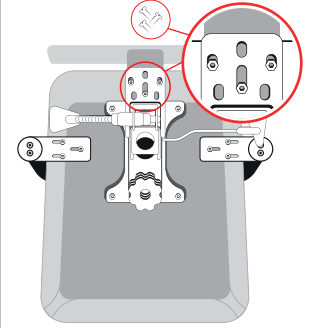

Temsili Ürün

ADIM 4

- Taban ve arkalık plakalarının montajları tamamlandı.

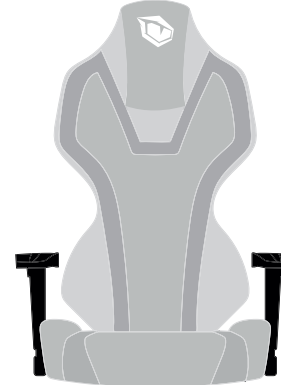

Temsili Ürün

ADIM 5

- Amortisörü destekli metal ayağa yerleştirin ve ardından resimde görüldüğü gibi beş tekerleği metal ayağa bağlayın.

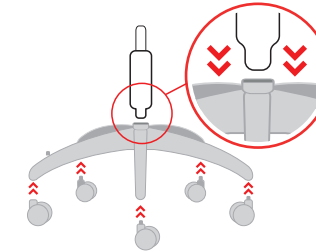

Temsili Ürün

ADIM 6

- Amortisörü oyuncu koltuğunuza monte ettiğiniz mekanizmanın ortasına yerleştirdiğinizde kurulum tamamlanacaktır.

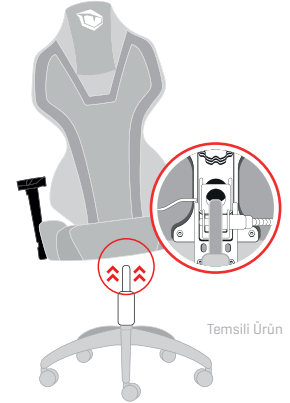

Temsili Ürün

- Lütfen montaj adımlarını talimatlara göre gerçekleştirin.
- Koltukların dirseklikleri modele göre değişiklik gösterebilir.
- Mekanizma, vida deliği bağlantıları vb. parçaların şemaları ürün modeline göre değişiklik gösterebilir.
- Ürün modeline göre değişiklik göstermekle birlikte koltuğunuzun kol bağlantılarında iki, üç veya dört delik olabilir.
- Amortisör metal ayaklarla birlikte sarılı şekilde gönderilir.
- Alyan anahtarlı dirsekliğe sarılmış bir paketin içinde gelir.
- Vidalar koltuğa takılı durumdadır. Parçaları monte etmek için vidaları vida deliklerinden çıkararak işe başlayın.

- Oyuncu koltuklarıyla ilgili garanti kapsamına giden sorunların çözümü için adınızı, soyadınızı, sorunu anlattığınız kısa bir videoyu, fatura görüntüsünü veya e-ticaret sitesi siparişini, telefonunuzu ve adres bilgilerinizi info@monsternotebook.com.tr adresine iletmeniz gereklidir.

MONSTER

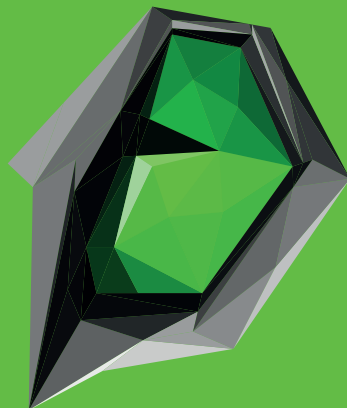

STEP 1

- Turn base plate of your gaming seat upside down.

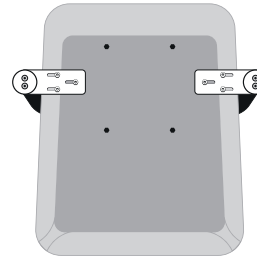

Representative Product

STEP 2

- Remove 4 screws which is located underneath the base plate. Line up the screw holes of the base plate with the holes in the height adjust mechanism. Finally, screw the mechanism into the base plate using the 4 screws.

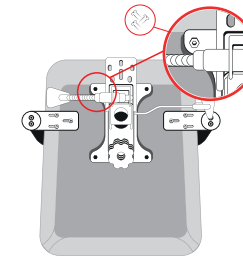

Representative Product

STEP 3

- Screw the plate, which is connected on the bottom of the backrest, into the base plate. **Attention:** You must mount the plate into the base plate with 4 screws.

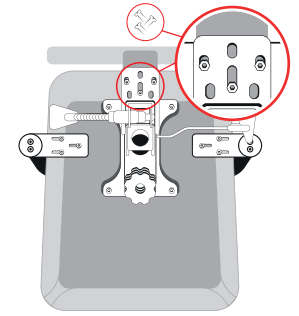

Representative Product

STEP 4

- Base and back plate installation is complete.

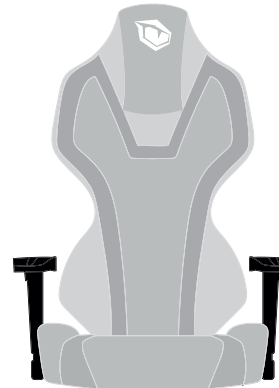

Representative Product

STEP 5

- Place the shock absorber into the middle of the reinforced metal foot, then attach the 5 wheels to the metal foot as shown in the picture.

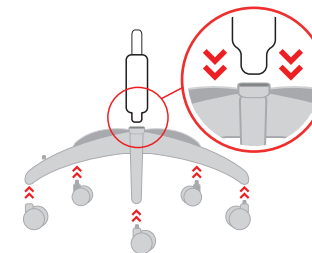

Representative Product

STEP 6

- Place the shock absorber into the middle of the mechanism that installed on your gaming seat and the setup is complete.

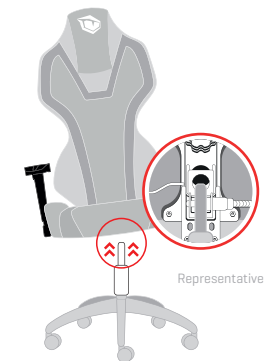

Representative Product

- Please proceed with the assembly steps according to instructions.
- The armrests on the seat may differ depending on the models.
- In the diagram, the mechanism, screw hole locations etc. parts may differ by models.
- Depending on the model, the arm connection holes of your seat can be 2-3-4 holes.
- Shock absorber is delivered wrapped together with the metal legs.
- The allen keys comes in a pack, wrapped in the armrest.
- Screws are already attached in the seat. To install the parts, start by removing the screws from the screw holes.

- In order to solve problems regarding the gaming seats covered by warranty, please provide name-surname, a short video describing the problem, the invoice image or the e-commerce site order, telephone and address information to info@monsternotebook.com.tr

MONSTER

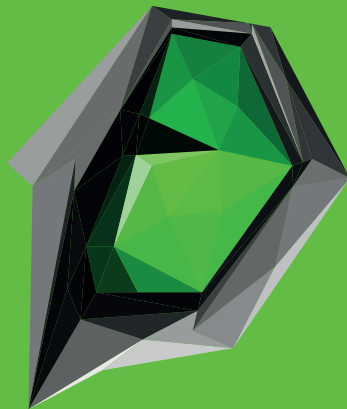

SCHRITT 1

- Stelle die Grundplatte deines Gaming Sessels auf den Kopf.

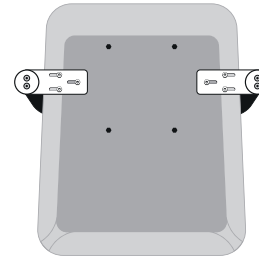

Repräsentatives Produkt

SCHRITT 2

- Entferne die 4 Schrauben, die sich unter der Grundplatte befinden. Richte die Schraublöcher der Grundplatte auf die Löcher im Mechanismus zur Höhenverstellung aus. Schraube den Mechanismus mit den 4 Schrauben zum Schluss in die Grundplatte.

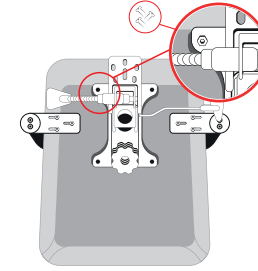

Repräsentatives Produkt

SCHRITT 3

- Schraube die Platte, die an der Unterseite der Rückenlehne befestigt ist, in die Grundplatte.
Achtung: Du musst die Platte mit 4 Schrauben im Sockel befestigen.

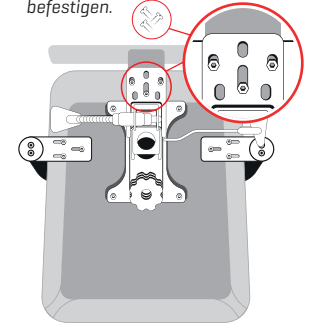

Repräsentatives Produkt

SCHRITT 4

- Die Installation der Grund- und Rückenplatte ist abgeschlossen.



Repräsentatives Produkt

SCHRITT 5

- Setze den Stoßdämpfer in die Mitte des verstärkten Metallfußes, und befestige dann die 5 Räder an dem Metallfuß, wie in der Abbildung gezeigt.

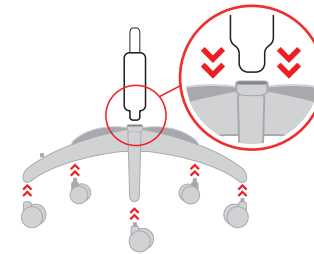

Repräsentatives Produkt

SCHRITT 6

- Setze den Stoßdämpfer in die Mitte des Mechanismus, der auf deinem Gaming Sessel installiert ist, und der Aufbau ist abgeschlossen.

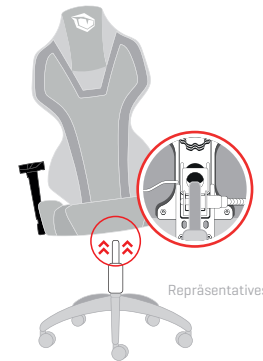

Repräsentatives Produkt

- Bitte führe die Montageschritte gemäß der Anleitung durch.
- Der Stoßdämpfer wird zusammen mit den Metallbeinen verpackt geliefert.
- In der Abbildung können der Mechanismus, die Schraublöcher, die Verbindungen usw. je nach Modell unterschiedlich sein.
- Je nach Modell können die Armverbindungs Löcher deines Sessels 2,3 oder 4 Löcher sein.
- Der Stoßdämpfer wird zusammen mit den Metallbeinen verpackt geliefert.
- Der Inbusschlüssel wird in einer Packung geliefert, die in der Armlehne verpackt ist.
- Die Schrauben sind bereits im Sitz befestigt. Entferne zuerst die Schrauben aus den Schraublöchern, um die Teile zu installieren.
- Zur Lösung von Problemen, die unter die Garantie für Gaming Sessel fallen, sollten Vorname und Nachname, ein kurzes Video, in dem das Problem beschrieben wird, das Rechnungsbild oder die Bestellung auf der E-Commerce-Website sowie Telefon- und Adressdaten an unsere E-Mail-Adresse info@monsternotebook.com.tr gesendet werden.

MONSTER



PASO 1

- Ponga la placa base de su asiento de juego al revés.

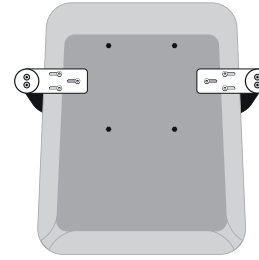

Producto representativo

PASO 2

- Retire los 4 tornillos que se encuentran debajo de la placa base. Alinee los orificios de los tornillos de la placa base con los orificios del mecanismo de ajuste de altura. Por último, atornille el mecanismo en la placa base con los 4 tornillos.

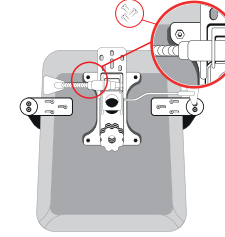

Producto representativo

PASO 3

- Atornille la placa, que está conectada en la parte inferior del respaldo, en la placa base. **Atención:** Debe montar la placa en la base con 4 tornillos.

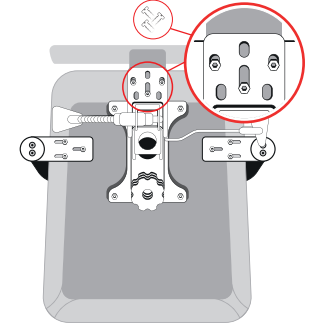

Producto representativo

PASO 4

- La instalación de la placa base y la placa trasera se ha completado.

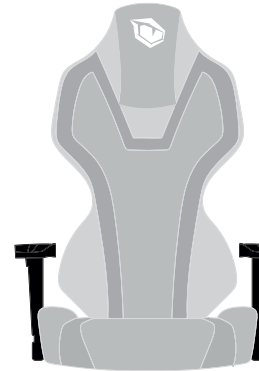

Producto representativo

PASO 5

- Coloque el amortiguador en el centro del pie metálico reforzado y, a continuación, fije las 5 ruedas al pie metálico como se muestra en la imagen.

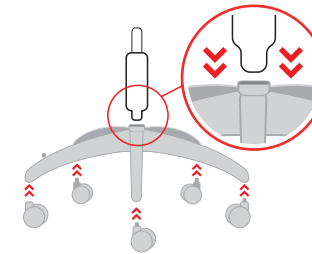

Producto representativo

PASO 6

- Coloque el amortiguador en el centro del mecanismo que ha instalado en su asiento de juego y la configuración está completa.

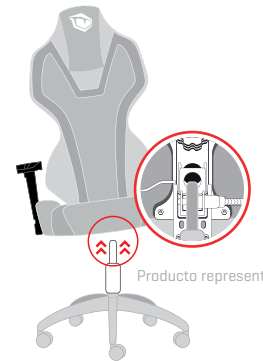

Producto representativo

- Por favor, proceda con los pasos de montaje según las instrucciones.
- Los reposabrazos de los asientos pueden variar según los modelos.
- En el diagrama, el mecanismo, las conexiones de los orificios de los tornillos, etc., pueden variar según el modelo.
- Dependiendo del modelo, los orificios de conexión del brazo de su asiento pueden ser 2, 3 o 4.
- El amortiguador se entrega envuelto junto con las patas metálicas.
- La llave allen viene en un paquete, envuelta en el reposabrazos.
- Los tornillos ya están fijados en el asiento. Para instalar las piezas, comience por retirar los tornillos de los orificios.
- Para resolver los problemas cubiertos por la garantía en relación con los asientos de los jugadores, debe enviarse a nuestro correo info@monsternotebook.com.tr nombre y apellido, un breve vídeo en el que se describa el problema, la imagen de la factura o el pedido del sitio de comercio electrónico, el teléfono y la dirección.

MONSTER

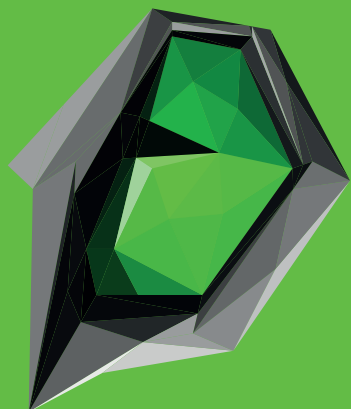

ÉTAPE 1

- Retournez la plaque de base de votre siège de jeu

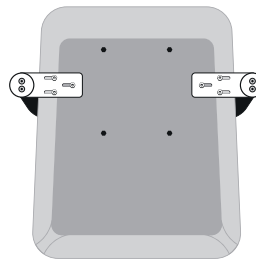

Produit représentatif

ÉTAPE 2

- Retirez les 4 vis situées sous la plaque de base. Alignez les trous de vis de la plaque de base avec les trous du mécanisme de réglage de hauteur. Finalement, vissez le mécanisme sur la plaque de base à l'aide des 4 vis.

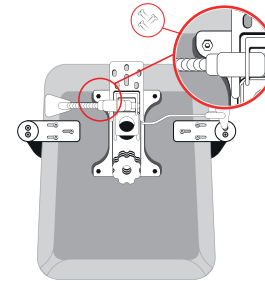

Produit représentatif

ÉTAPE 3

- Vissez la plaque, qui est reliée au bas du dossier, dans la plaque de base.

Attention : Vous devez monter la plaque dans la base avec les 4 vis.

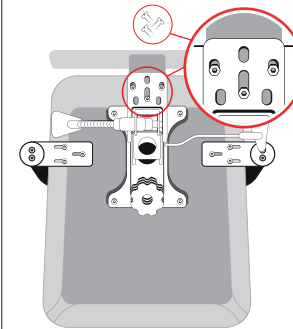

Produit représentatif

ÉTAPE 4

- L'installation de la base et de la plaque arrière est terminée.

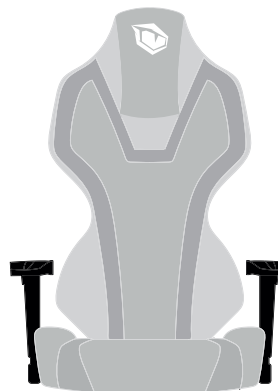

Produit représentatif

ÉTAPE 5

- Placez l'amortisseur au milieu du pied métallique renforcé, puis fixez les 5 roues au pied métallique comme indiqué sur l'image.

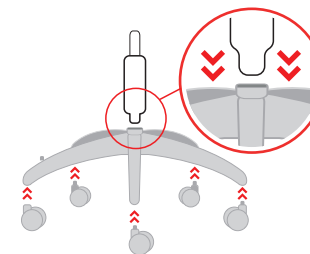

Produit représentatif

ÉTAPE 6

- Placez l'amortisseur au milieu du mécanisme qui a été installé sur votre siège de jeu ; le montage est terminé.

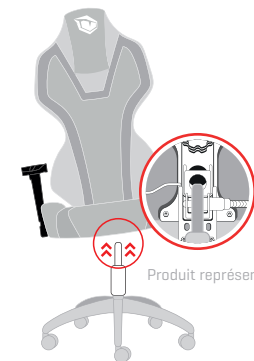

Produit représentatif

- Veuillez procéder aux étapes d'assemblage selon les instructions.
- Les accoudoirs des sièges peuvent différer selon les modèles.
- Dans le diagramme, le mécanisme, les trous de vis, les raccords, etc. peuvent différer selon les modèles.
- En fonction du modèle, les trous de raccordement des bras de votre siège peuvent être au nombre de 2, 3 ou 4.
- L'amortisseur est livré emballé avec les pieds en métal.
- La clé Allen est livrée dans un paquet, emballée dans l'accoudoir.
- Les vis sont déjà fixées dans le siège. Pour installer les pièces, commencez par retirer les vis des trous de vis.

- Afin de résoudre les problèmes couverts par la garantie concernant les sièges de jeu, envoyez-nous par e-mail à l'adresse info@monsternotebook.com.tr vos nom et prénom, une courte vidéo décrivant le problème, une image de la facture ou de la commande sur le site de e-commerce, votre numéro de téléphone et votre adresse.

MONSTER

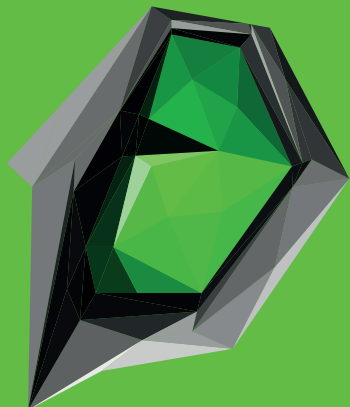

PASSAGGIO 1

- Capovolgere la piastra della base della propria seduta da gaming.

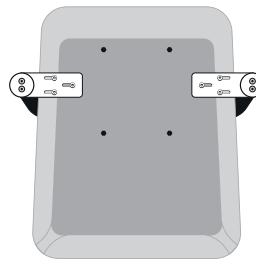

Prodotto a fini rappresentativi

PASSAGGIO 2

- Togliere le 4 viti che si trovano sotto alla piastra della base. Allineare i fori delle viti della piastra della base con i fori nel meccanismo di regolazione dell'altezza. Da ultimo, avvitare il meccanismo alla piastra della base servendosi delle 4 viti.

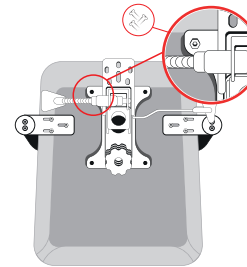

Prodotto a fini rappresentativi

PASSAGGIO 3

- Avvitare la piastra, collegata sulla parte inferiore dello schienale, alla piastra della base.

Attenzione: Sarà necessario montare la piastra sulla base usando 4 viti.

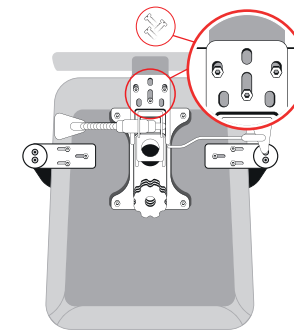

Prodotto a fini rappresentativi

PASSAGGIO 4

- L'installazione della base e della piastra di supporto è completa.

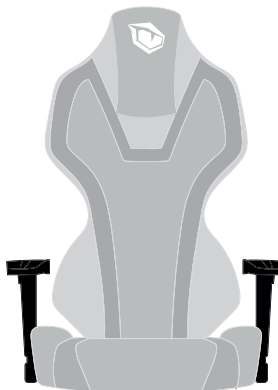

Prodotto a fini rappresentativi

PASSAGGIO 5

- Posizionare l'ammortizzatore al centro del piede metallico rinforzato, quindi fissare le 5 ruote al piede metallico come indicato nell'immagine.

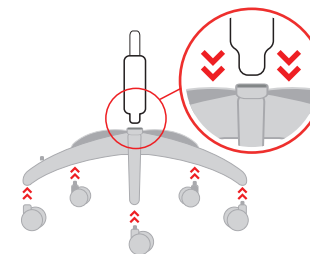

Prodotto a fini rappresentativi

PASSAGGIO 6

- Mettere l'ammortizzatore al centro del meccanismo installato sulla seduta da gaming e la fase di configurazione è completata.

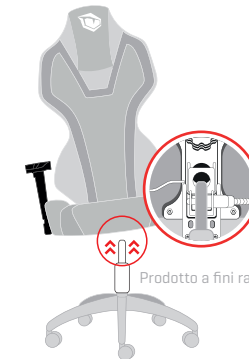

Prodotto a fini rappresentativi

- Si prega di procedere alle fasi montaggio seguendo le istruzioni.
- I braccioli sulle sedute possono variare a seconda dei modelli.
- Lo schema, il meccanismo, i fori per le viti, i collegamenti, ecc. possono variare a seconda dei modelli.
- A seconda del modello, i fori di collegamento dei braccioli della seduta possono essere 2-3-4.
- L'ammortizzatore viene consegnato avvolto insieme alle gambe di metallo.
- La chiave a brugola si trova in una confezione, avvolta nel bracciolo.
- Le viti sono già fissate nella seduta. Per installare le componenti, iniziare togliendo le viti dai fori di fissaggio.

- Per risolvere i problemi coperti dalla garanzia sulla seduta del giocatore, si prega di inviare al nostro indirizzo e-mail info@monsternotebook.com.tr le seguenti informazioni: nome e cognome, un breve video che descriva il problema, l'immagine della fattura o l'ordine del sito e-commerce, i dati del telefono e dell'indirizzo.

الخطوات



الخطوة 1

- اقلب لوحة القاعدة لمقعد الألعاب رأساً على عقب

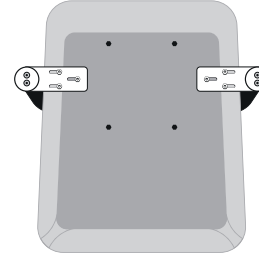

الخطوة 2

- قم بفك البراغي الأربعة الموجودة أسفل لوحة القاعدة. قم بمحاذاة فتحات المسامير للوحة القاعدة مع الفتحات الموجودة في آلية ضبط الارتفاع. أخيراً، اربط الآلية في لوحة القاعدة باستخدام المسامير الأربعة

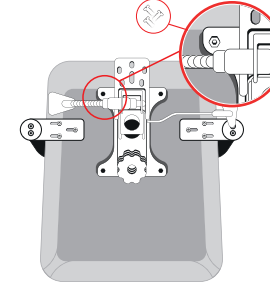

الخطوة 3

- اربط اللوحة، المتصلة أسفل مسند الظهر، بلوحة القاعدة انتباه: يجب عليك تركيب اللوحة في القاعدة باستخدام 4 مسامير

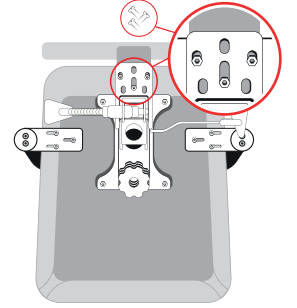

الخطوة 4

- اكتمل تركيب لوحة القاعدة والظهر

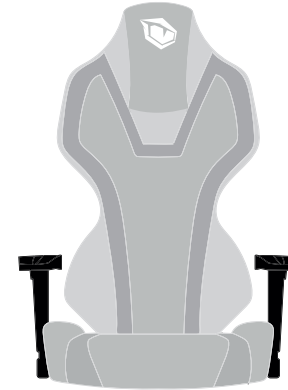

الخطوة 5

- ضع ممتص الصدمات في منتصف القدم المعدنية المفلوأة، ثم ركب الـ 5 عجلات بالقدم المعدنية كما هو موضح في الصورة

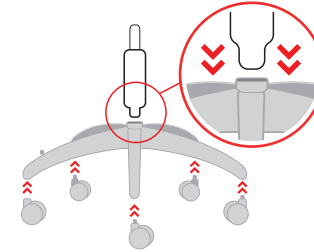

الخطوة 6

- ضع ممتص الصدمات في منتصف الآلية المثبتة على مقعد الألعاب وبذلك يكتمل الإعداد

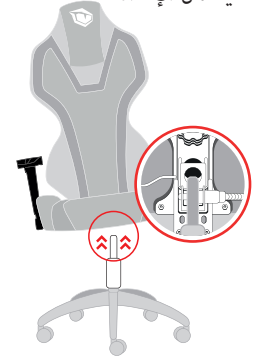

- يُرجى متابعة خطوات التجميع حسب التعليمات
- قد تختلف مساند الذراعين في المقاعد حسب الطراز
- في الرسم التخطيطي، قد تختلف الآلية وتوصيلات فتحات المسامير وما إلى ذلك من الأجزاء باختلاف الطراز
- اعتماداً على الطراز، يمكن أن تكون فتحات توصيل الذراع في مقعدك 2-3-4 فتحات
- يتم توصيل ممتص الصدمات ملفوفاً مع الأرجل المعدنية
- يأتي مفتاح ألن في عبوة ملفوفاً في مسند الذراع
- المسامير مُثبتة بالفعل في المقعد، لتركيب الأجزاء، ابدأ بإزالة المسامير من فتحات المسامير

• من أجل حل المشكلات التي يغطيها الضمان فيما يتعلق بمقاعد اللاعب، أو الاسم واللقب، أو مقطع فيديو قصير يصف المشكلة، أو صورة الفاتورة أو طلب موقع التجارة الإلكترونية، يجب إرسال معلومات الهاتف والعنوان إلى البريد الإلكتروني info@monsternotebook.com.tr